

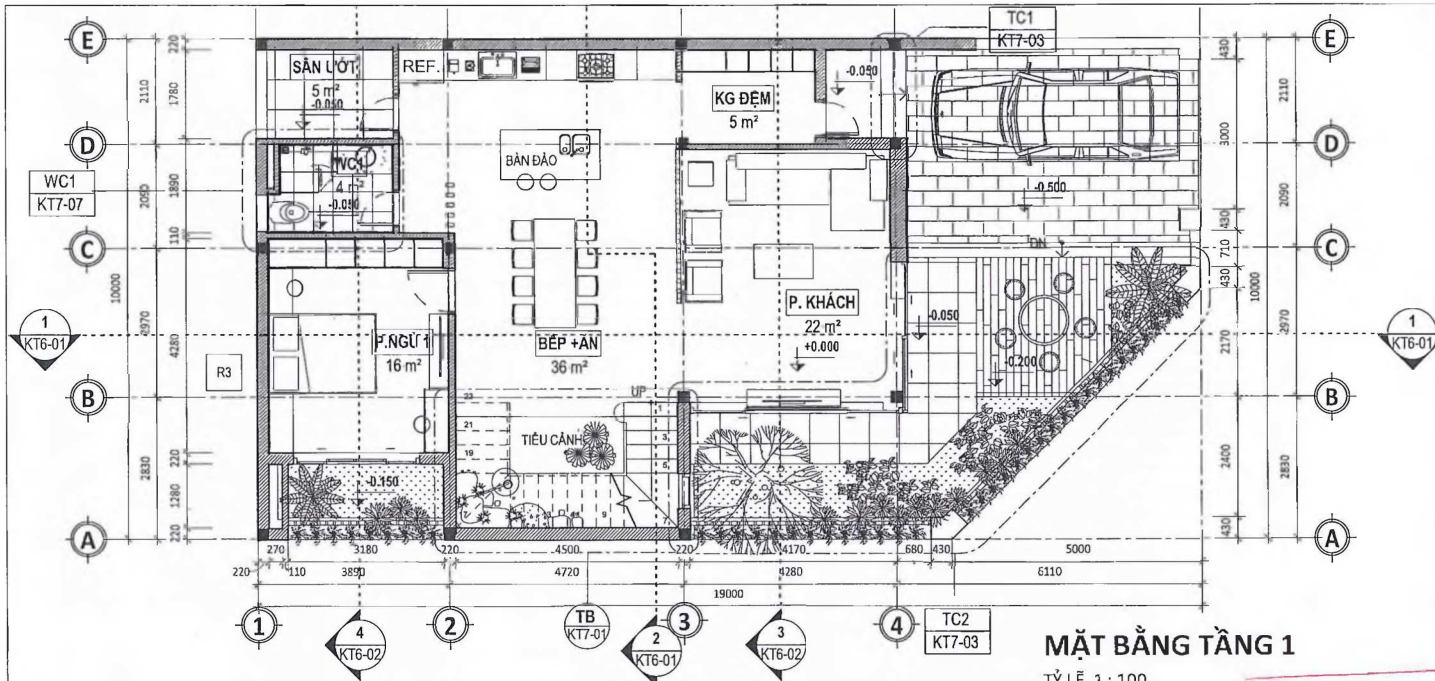

HẠNG MỤC: MẪU NHÀ 3

PHẦN KIẾN TRÚC

SỞ XÂY DỰNG QUẢNG BÌNH	
THẨM ĐỊNH	
Theo văn bản số	/SXĐ-QLXD
Ngày tháng năm 20	
Ký tên	



MẶT BẰNG TẦNG 1

TỶ LỆ 1 : 100

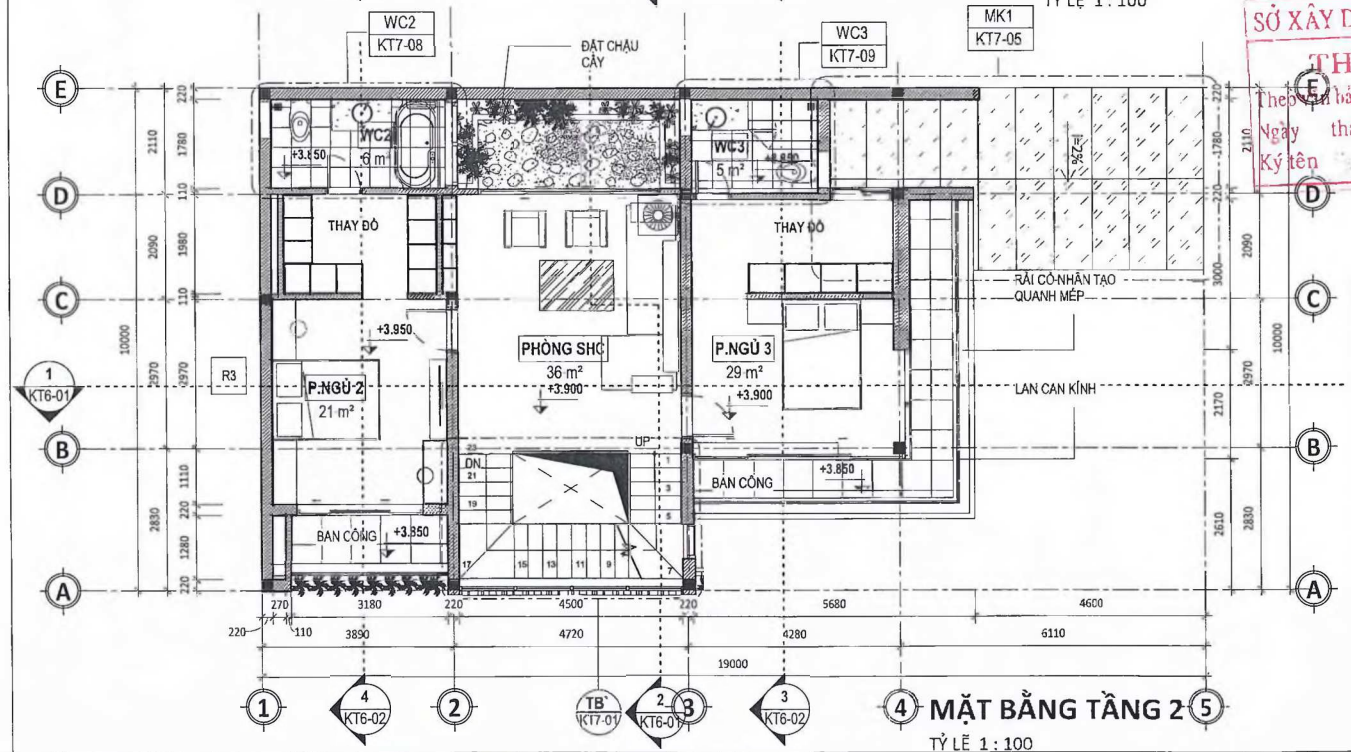

MẶT BẰNG TẦNG 2

TỶ LỆ 1 : 100

MẪU NHÀ 03

KÍCH THƯỚC LÔ ĐẤT	10X19	
DIỆN TÍCH LÔ ĐẤT	190	
DIỆN TÍCH XÂY DỰNG	137.9	
DIỆN TÍCH SÀN	TẦNG 1	137.9
	TẦNG 2	137.9
	TẦNG 3	129.9
	TỔNG	397.9



THỐNG KÊ DIỆN TÍCH PHÒNG

TÊN PHÒNG	DIỆN TÍCH
TẦNG 1	
WC1	4 m ²
P. NGỦ 1	16 m ²
KG ĐEM	5 m ²
SÂN LƯỚI	5 m ²
BẾP + ĂN	36 m ²
P. KHÁCH	22 m ²
TẦNG 2	
P. NGỦ 2	21 m ²
WC NH	5 m ²
WC3	5 m ²
P. NGỦ 3	29 m ²
PHÒNG SHC	36 m ²
TẦNG 3	
WC4	5 m ²
SÂN PHOI	6 m ²
P. NGỦ 4	15 m ²
P. THỜ	20 m ²
KHO	7 m ²
THƯ GIẢN	44 m ²

DI/AN KHU NHÀ Ở THƯƠNG MẠI PHÍA ĐÔNG SÔNG LÊ KỶ, PHƯỜNG PHÚ HẢI, TP ĐÔNG HỒI - PHÂN XÂY DỰNG

ĐỊA ĐIỂM: PHƯỜNG PHÚ HẢI, TP ĐÔNG HỒI, TỈNH QUẢNG BÌNH

HẠNG MỤC: MẪU NHÀ 3

ĐƠN VỊ TƯ VẤN: CÔNG TY CỔ PHẦN A4

SỞ XÂY DỰNG QUẢN LÝ THẨM ĐỊNH

Ngày tháng năm 20...

Ký tên...



CHỦ NHIỆM: THS.KTS. BÙNG CẢNH

CHỦ TRÌ: THS.KTS. TRẦN CHỮNG

KTS. NGUYỄN TRUNG ĐÔNG

BẢN DIỆN NHỒM THIẾT KẾ: KTS. NGUYỄN THỊ QUỲNH HOÀNG

KTS. NGUYỄN TUẤN HUY

QUẢN LÝ: THS.KTS. TRẦN CHỮNG

TÊN BẢN VẼ: MẶT BẰNG TẦNG 1,2

H.S.T.K.C.S	KT1-01
TỶ LỆ	As indicated
H. THÀNH	2022

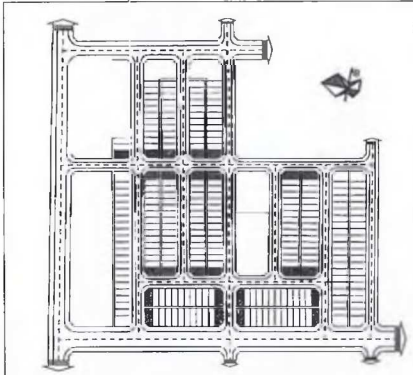

ĐÌNH VỊ MẪU NHÀ 03

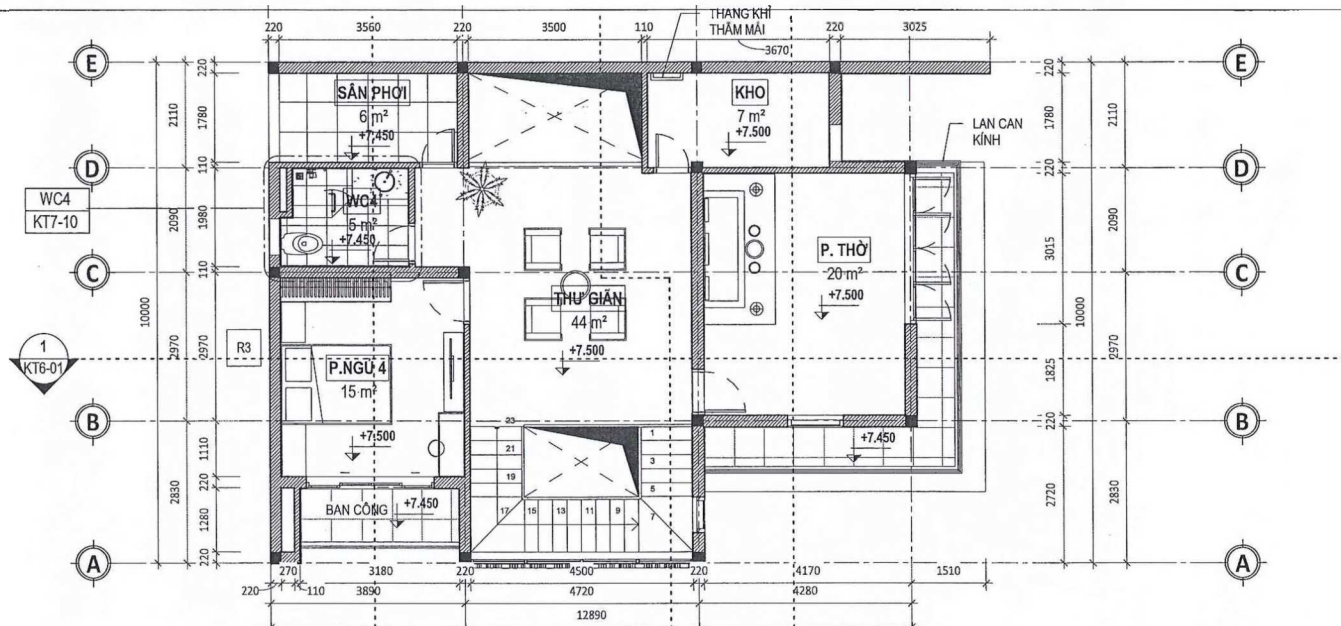

MẶT BẰNG TẦNG 3

TỶ LỆ 1 : 100

RÀNH THOÁT NƯỚC MÁI
TẠO ĐỐC VỀ PHẪU THU NƯỚC

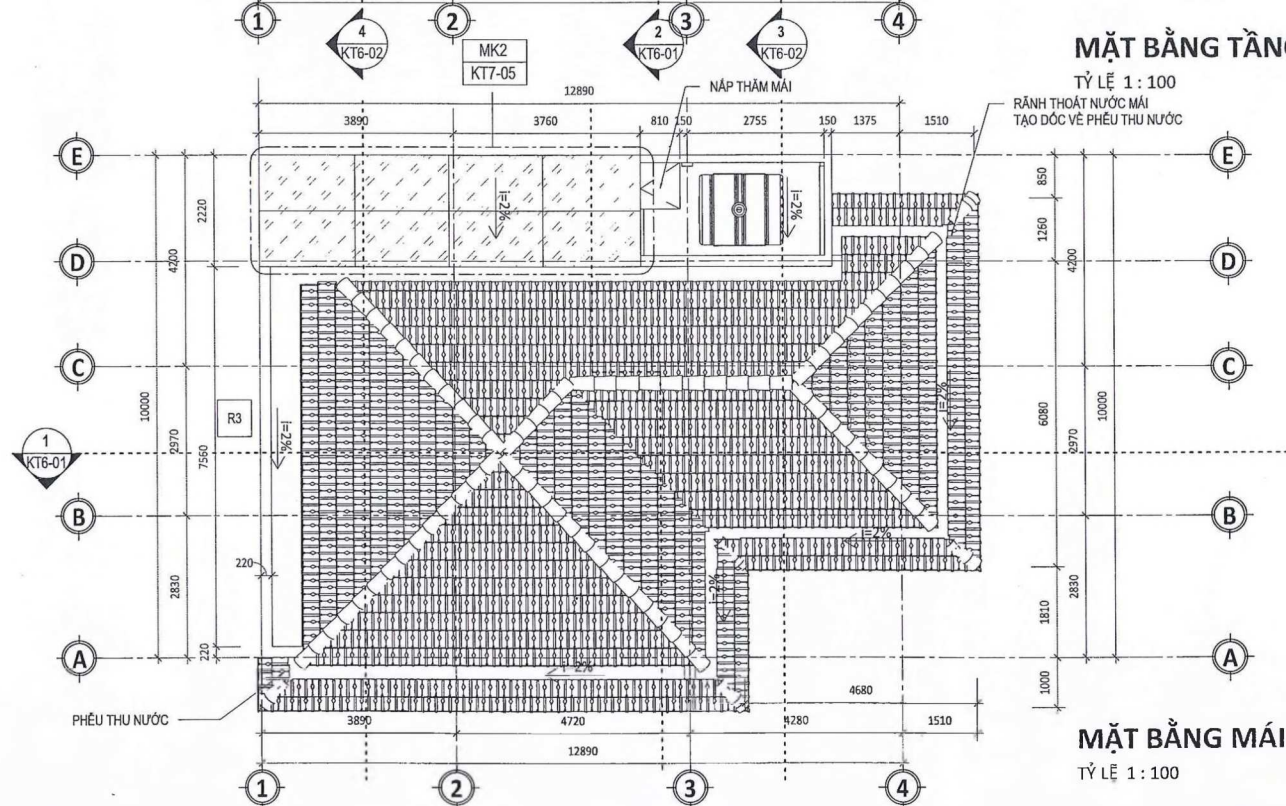

MẶT BẰNG MÁI

TỶ LỆ 1 : 100

MẪU NHÀ 03

KÍCH THƯỚC LÔ ĐẤT 10X19

DIỆN TÍCH LÔ ĐẤT 190

DIỆN TÍCH XÂY DỰNG 137.9

DIỆN TÍCH SÀN	TẦNG 1	137.9
	TẦNG 2	130.1
	TẦNG 3	129.9
TỔNG		397.9

THÔNG KÊ DIỆN TÍCH PHÒNG

TÊN PHÒNG DIỆN TÍCH

TẦNG 1

WC1	4 m²
P. NGỦ 1	16 m²
KG ĐỆM	5 m²
SÂN LƯỚI	5 m²
BẾP + ĂN	36 m²
P. KHÁCH	22 m²

TẦNG 2

P. NGỦ 2	21 m²
WC2	6 m²
WC3	5 m²
P. NGỦ 3	29 m²
PHÒNG SHC	36 m²

TẦNG 3

WC4	5 m²
SÂN PHOI	6 m²
P. NGỦ 4	15 m²
P. THỜ	20 m²
KHO	7 m²
THƯ GIẢN	44 m²



CÔNG TRÌNH:
DỰ ÁN KHU NHÀ Ở THƯƠNG MẠI PHÍA ĐÔNG SÔNG LÊ KÝ, PHƯỜNG PHÚ HẢI, TP ĐỒNG HỚI - PHÂN XÂY DỰNG

ĐỊA ĐIỂM: PHƯỜNG PHÚ HẢI, TP ĐỒNG HỚI, TỈNH QUẢNG BÌNH

HẠNG MỤC:
MẪU NHÀ 3

ĐƠN VỊ TƯ VẤN:
CÔNG TY CỔ PHẦN A4

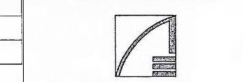

ĐƠN VỊ THIẾT KẾ: CÔNG TY CỔ PHẦN A4



CHỦ NHIỆM: THS.KTS. BÙI NGỌC ANH
CHỦ TRÌ: THS.KTS. TRẦN CHUNG
KTS. NGUYỄN HƯNG DŨNG

ĐẠI DIỆN NHÓM THIẾT KẾ: KTS. NGUYỄN THỊ KHÁNH HUYỀN
KTS. HOÀNG TUẤN HUY

QUẢN LÝ: THS.KTS. TRẦN CHUNG

TÊN BẢN VẼ:
MẶT BẰNG TẦNG 3, MÁI

H.S.T.K.C.S	KT1-02
TỶ LỆ	As indicated
H. THÀNH	2022



GHI CHÚ MẶT ĐỨNG	
KỶ HIỆU	VẬT LIỆU
	GẠCH THÈ
	ỚP GỖ
	SƠN GIÁ GỖ MÀU NÂU
	ĐÁ MARBLE
	SƠN MÀU TRẮNG



CÔNG TRÌNH:
DỰ ÁN KHU NHÀ Ở THƯỜNG MẠI PHÍA ĐÔNG SÔNG LÊ KÝ, PHƯỜNG PHÚ HẢI, TP. ĐỒNG HỚI - PHÂN XÂY DỰNG

ĐƠN ĐƠN:
PHƯỜNG PHÚ HẢI, TP. ĐỒNG HỚI, TỈNH QUẢNG BÌNH

HẠNG MỤC:
MẪU NHÀ 3

ĐƠN VỊ TƯ VẤN:
CÔNG TY CỔ PHẦN A4



ĐC: 86 BÀ MẠCH THANH QUẬN TP. ĐỒNG HỚI TỈNH QUẢNG BÌNH
SĐT: 0912.882.829 FAX: 0912.882.829



CHẤM ĐÓC:
KTS. NGUYỄN QUANG ANH
KTS. BÙI NGỌC ANH

CHỖ TRÌ:
KTS. TRẦN CHUNG
KTS. NGUYỄN TRUNG DŨNG

PHỤ ĐỀ NHÓM THIẾT KẾ:
KTS. NGUYỄN THỊ KHÁNH HẸN
KTS. PHẠNG TUẤN HUY

ELCƠ:
KTS. TRẦN CHUNG

TÊN BẢN VẼ:
MẶT ĐỨNG A-C

H.S.T.K.C.S	KTS-01
TÝIẾ	As indicated
H.THÀNH	2012

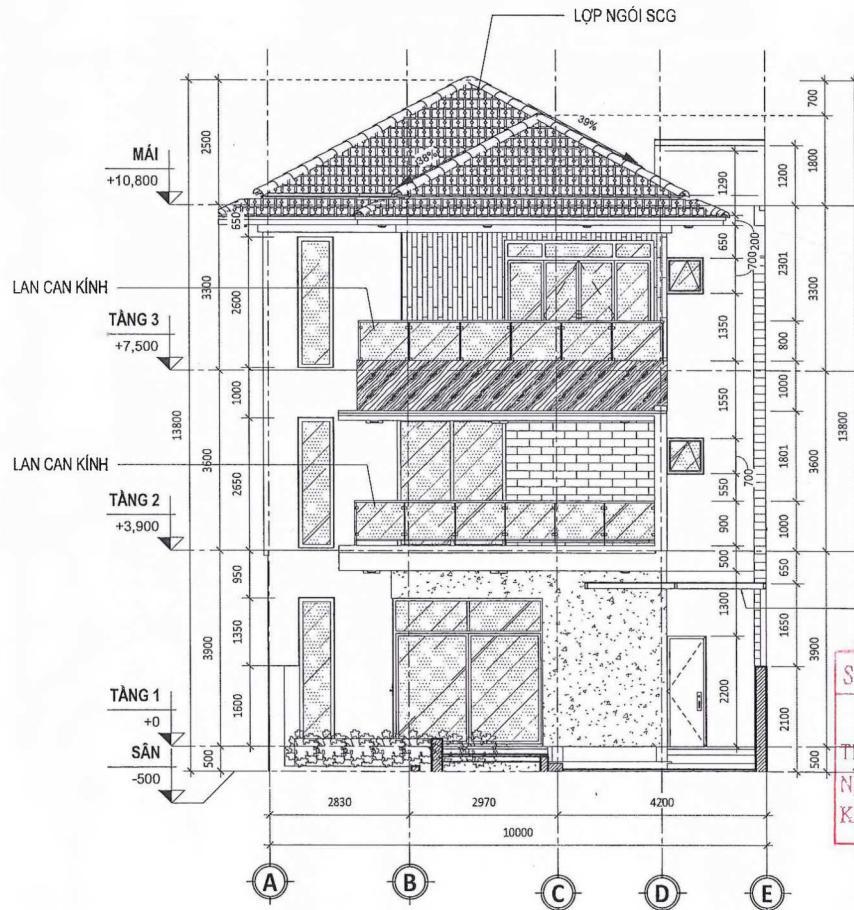

SỞ XÂY DỰNG QUẢNG BÌNH
THẨM ĐỊNH
 Theo văn bản số /SXĐ-QLXD
 Ngày tháng năm 20
 Ký tên *CUP*

MẶT ĐỨNG A-E
 TỶ LỆ 1:100

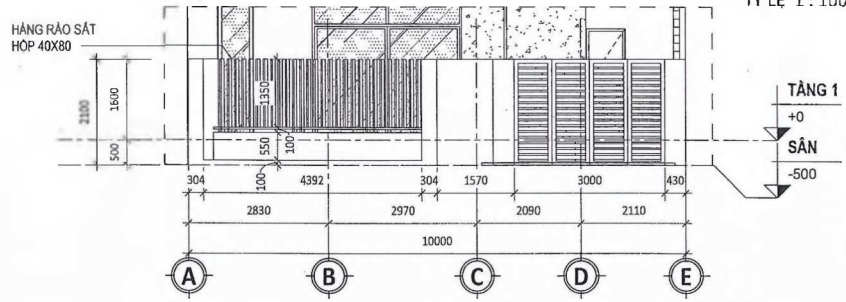

MẶT ĐỨNG A-E (CỔNG HÀNG RÀO)
 TỶ LỆ 1:100

GHI CHÚ MẶT ĐỨNG	
KÝ HIỆU	VẬT LIỆU
	GẠCH THÈ
	ỚP GÓ
	SƠN GIÀ GỖ MÀU NÀU
	ĐÁ MARBLE
	SƠN MÀU TRẮNG



CÔNG TRÌNH:
 DỰ ÁN KHU NHÀ Ở THƯƠNG MẠI PHÍA ĐÔNG SÔNG LÊ KÝ, PHƯỜNG PHÚ HẢI, TP ĐỒNG HỚI - PHẠM XÂY DỰNG

ĐỊA ĐIỂM:
 PHƯỜNG PHÚ HẢI, TP ĐỒNG HỚI, TỈNH QUẢNG BÌNH

HẠNG MỤC:
 MẪU NHÀ 3

ĐƠN VỊ TƯ VẤN:
 CÔNG TY CỔ PHẦN A4



GIÁM ĐỐC:
 PH.KTS. ĐINH QUANG ANH

CHỦ NHIỆM:
 TH.KTS. BÙI NGỌC ANH

CHỖ THÌ:
 TH.KTS. TRẦN CHUNG

KTS. NGUYỄN TRUNG CƯỜNG

BAI DIỆN NHỒM THIẾT KẾ:
 KTS. NGUYỄN THỊ KHÁNH HUYỀN

KTS. HOÀNG TUẤN HUY

QUẢN LÝ:
 TH.KTS. TRẦN CHUNG

TÊN BẢN VẼ:
 MẶT ĐỨNG 1-5

H.S.T.K.C.S KTS-02

TỶ LỆ As indicated

H.TW/HH 2802

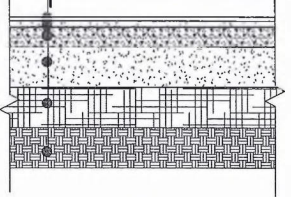
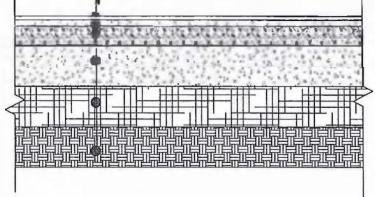
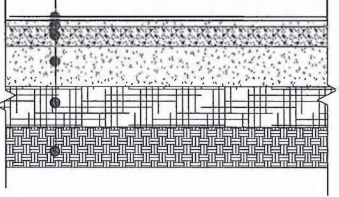
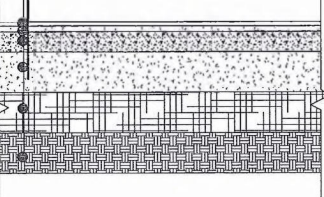
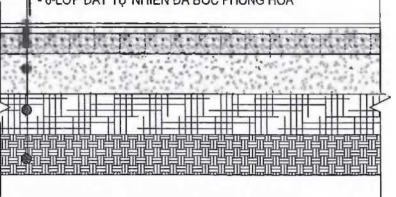
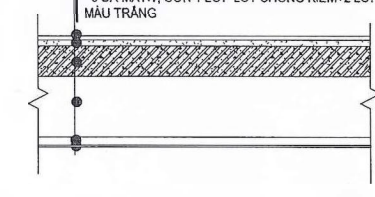
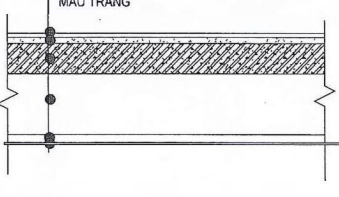
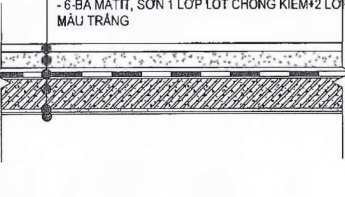
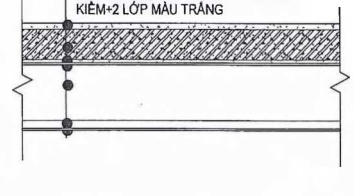
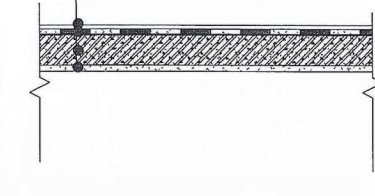
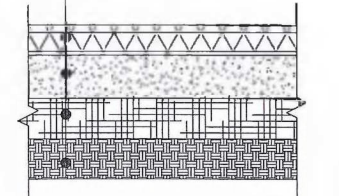
<p>N1</p> <ul style="list-style-type: none"> - 1- LÁT GẠCH GRANNIT MÀU TRẮNG(60X60CM) - 2-LỚP VỮA LỘT XM #75 DÀY 30 - 3-LỚP BÊ TÔNG ĐÁ DẪM #100 DÀY 100 - 4-LỚP CÁT TÓN NỀN TƯỚI NƯỚC ĐẦM CHẶT - 5-LỚP ĐẤT SAN NỀN CỦA DỰ ÁN - 6-LỚP ĐẤT TỰ NHIÊN ĐÃ BÓC PHONG HÓA 	<p>N2</p> <ul style="list-style-type: none"> - 1- LÁT GẠCH GRANNIT CHỐNG TRƯỢT MÀU TRẮNG(60X60CM) - 2-LỚP VỮA LỘT XM #75 DÀY 30 - 3-LỚP BÊ TÔNG ĐÁ DẪM #100 DÀY 100 - 4-LỚP CÁT TÓN NỀN TƯỚI NƯỚC ĐẦM CHẶT - 5-LỚP ĐẤT SAN NỀN CỦA DỰ ÁN - 6-LỚP ĐẤT TỰ NHIÊN ĐÃ BÓC PHONG HÓA 	<p>N3</p> <ul style="list-style-type: none"> - 1- LÁT GẠCH GRANNIT MÀU XĂM (30X60CM) - 2-LỚP VỮA LỘT XM #75 DÀY 30, TẠO ĐỐC 0.5% VỀ CỐNG NHÀ - 3-LỚP BÊ TÔNG ĐÁ DẪM #100 DÀY 100 - 4-LỚP CÁT TÓN NỀN TƯỚI NƯỚC ĐẦM CHẶT - 5-LỚP ĐẤT SAN NỀN CỦA DỰ ÁN - 6-LỚP ĐẤT TỰ NHIÊN ĐÃ BÓC PHONG HÓA 	<p>N4</p> <ul style="list-style-type: none"> - 1-LÁT SÀN GỖ CHIU NƯỚC - 2-LỚP VỮA XM #75 DÀY 30 - 3-LỚP BT ĐÁ DẪM #100 DÀY 100 - 4-LỚP CÁT TÓN NỀN TƯỚI NƯỚC ĐẦM CHẶT - 5-LỚP ĐẤT SAN NỀN CỦA DỰ ÁN - 6-LỚP ĐẤT TỰ NHIÊN ĐÃ BÓC PHONG HÓA 	<p>CHỦ ĐẦU TƯ: CÔNG TY TNHH ĐẦU TƯ XÂY DỰNG CCT-QUẢNG BÌNH</p> <p>ĐẦU TƯ XÂY DỰNG: CCT-QUẢNG BÌNH</p> <p>CÔNG TRÌNH: DỰ ÁN KHU NHÀ Ở THƯỢNG MẠI PHÍA ĐÔNG SÔNG LÊ KỸ, PHƯỜNG PHÚ HẢI TP ĐỒNG HỚI - TỈNH QUẢNG BÌNH</p> <p>ĐƠN VỊ TƯ VẤN: CÔNG TY CỔ PHẦN A4</p> <p>GIÁM ĐỐC: KTS. HOÀNG ANH</p> <p>CHỦ NHIỆM: THS.CIS. BÙI NGỌC ANH</p> <p>CHỖ TRÍ: THS.KTS. TRẦN CHÁNH KTS. NGUYỄN TRUNG DŨNG</p> <p>ĐẠI DIỆN CHỦ THIẾT KẾ: KTS. NGUYỄN THỊ KHÁNH HUYỀN</p> <p>QUẢN LÝ: KTS. HOÀNG TUẤN HUY THS.KTS. TRẦN CHÁNH</p> <p>TÊN BẢN VẼ: GHI CHÚ LỚP VẬT LIỆU</p> <p>H.S.T.K.C.S KT5-00</p> <p>TỶ LỆ 1:25</p> <p>KL. THÀNH 27/02</p>
<p>N1</p> <p>CẤU TẠO NỀN N1</p>	<p>N2</p> <p>CẤU TẠO NỀN N2</p>	<p>N3</p> <p>CẤU TẠO NỀN N3</p>	<p>N4</p> <p>CẤU TẠO NỀN N4</p>	
<p>NW</p> <ul style="list-style-type: none"> - 1-LÁT GẠCH GRANNIT CHỐNG TRƯỢT MÀU TRẮNG (40X40CM) - 2-LỚP VỮA LỘT XM #75 TẠO ĐỐC 2% VỀ PHẪU THOÁT SÀN - 3-LỚP BÊ TÔNG ĐÁ DẪM #100 DÀY 100 - 4-LỚP CÁT TÓN NỀN TƯỚI NƯỚC ĐẦM CHẶT - 5-LỚP ĐẤT SAN NỀN CỦA DỰ ÁN - 6-LỚP ĐẤT TỰ NHIÊN ĐÃ BÓC PHONG HÓA 	<p>S1</p> <ul style="list-style-type: none"> - 1-LÁT SÀN GỖ CÔNG NGHIỆP MÀU GỖ TỰ NHIÊN - 2-LỚP VỮA LỘT XM #75 DÀY 30 PHẪNG MẶT - 3-SÀN BTCT (XEM BẢN VẼ KẾT CẤU) - 4-KHOẢNG TRỐNG - 5-TRẦN THẠCH CAO KHUNG NHÔM - 6-BÃ MATIT, SƠN 1 LỚP LỘT CHỐNG KIỂM+2 LỚP MÀU TRẮNG 	<p>S2</p> <ul style="list-style-type: none"> - 1-LÁT GẠCH GRANNIT CHỐNG TRƯỢT MÀU TRẮNG 600X600 - 2-LỚP LỘT VỮA XM 75# DÀY 30 - 3-SÀN BTCT (XEM BẢN VẼ KẾT CẤU) - 4-KHOẢNG TRỐNG - 5-TRẦN THẠCH CAO KHUNG NHÔM - 6-BÃ MATIT, SƠN 1 LỚP LỘT CHỐNG KIỂM+2 LỚP MÀU TRẮNG 	<p>SW</p> <ul style="list-style-type: none"> - 1-LÁT GẠCH GRANNIT CHỐNG TRƯỢT MÀU TRẮNG (40X40CM) - 2-LỚP VỮA XM #75 TRƠN SIKA ĐỐC 2% VỀ 1Ổ THOÁT SÀN - 3-LỚP MANG CHỐNG THẨM SIKAPROOF MEMBRANE - 4-SÀN BTCT (XEM BẢN VẼ KẾT CẤU) - 5-LỚP VỮA XM #75 DÀY 15 - 6-BÃ MATIT, SƠN 1 LỚP LỘT CHỐNG KIỂM+2 LỚP MÀU TRẮNG 	
<p>NW</p> <p>CẤU TẠO SÀN VỆ SINH NW</p>	<p>S1</p> <p>CẤU TẠO SÀN TẦNG S2</p>	<p>S2</p> <p>CẤU TẠO SÀN TẦNG SW</p>	<p>SW</p> <p>CẤU TẠO SÀN TẦNG SW</p>	
<p>SM</p> <ul style="list-style-type: none"> - 1- LỚP VỮA XM#75 DÀY 20 - 2-SÀN BTCT (XEM BẢN VẼ KC) - 3- LỚP VỮA XM#75 DÀY 15 - 4-SƠN NƯỚC 1 LỚP LỘT CHỐNG KIỂM+ 2 LỚP MÀU TRẮNG - 5-KHOẢNG TRỐNG - 6-TRẦN THẠCH CAO KHUNG NHÔM - 7-BÃ MATIT, SƠN 1 LỚP LỘT CHỐNG KIỂM+2 LỚP MÀU TRẮNG 	<p>SN</p> <ul style="list-style-type: none"> - 1-LỚP VỮA TRƠN SIKALATEX, DÀY TRUNG BÌNH 25MM ĐÁNH ĐỐC VỀ ỒNG THU NƯỚC - 2-MANG CHỐNG THẨM SIKAPROOF MEMBRANE - 3-SÀN BTCT #300 DÀY 100 - 4-LỚP VỮA XM#75 CÓ GỖ NGÁT NƯỚC - 5-SƠN NƯỚC 1 LỚP LỘT CHỐNG KIỂM+ 2 LỚP MÀU TRẮNG 	<p>BH</p> <ul style="list-style-type: none"> - 1-ĐẤT MÀU TRỒNG CÂY - 2-CÁT TRỒNG CÂY - 3-LỚP ĐẤT SAN NỀN CỦA DỰ ÁN - 4-LỚP ĐẤT TỰ NHIÊN ĐÃ BÓC PHONG HÓA 	<p>SỞ XÂY DỰNG QUẢNG BÌNH</p> <p>THẨM ĐỊNH</p> <p>Thỏa mãn bản số /SXĐ-QLXD</p> <p>Ngày tháng năm 20</p> <p>Ký tên</p> <p>GHI CHÚ: - NGUYÊN TẮC CHỐNG THẨM DO TƯ VẤN KIẾN TRÚC ĐỀ XUẤT CHỈ MANG TÍNH THAM KHẢO VÀ ẮN ĐỊNH KHU VỰC PHẢI CHỐNG THẨM. CÁC NGUYÊN TẮC NÀY CÓ THỂ THAY ĐỔI TÚY THUỘC VÀO NHÀ CUNG CẤP VẬT LIỆU CHỐNG THẨM. - LƯU Ý ĐƠN VỊ THI CÔNG LIÊN QUAN ĐẾN CÁC KHU VỰC CHỐNG THẨM CẦN KẾT HỢP VỚI TƯ VẤN KIẾN TRÚC VÀ NHÀ CUNG CẤP VẬT LIỆU CHỐNG THẨM ĐỂ ĐƯA RA CÁC GIẢI PHÁP CHỐNG THẨM TỐI ƯU NHẤT</p>	
<p>SM</p> <p>CẤU TẠO SÀN MÁI</p>	<p>SN</p> <p>CẤU TẠO SÀN SENO</p>	<p>CẤU TẠO LỚP BỒN HOA TẦNG 1</p>		

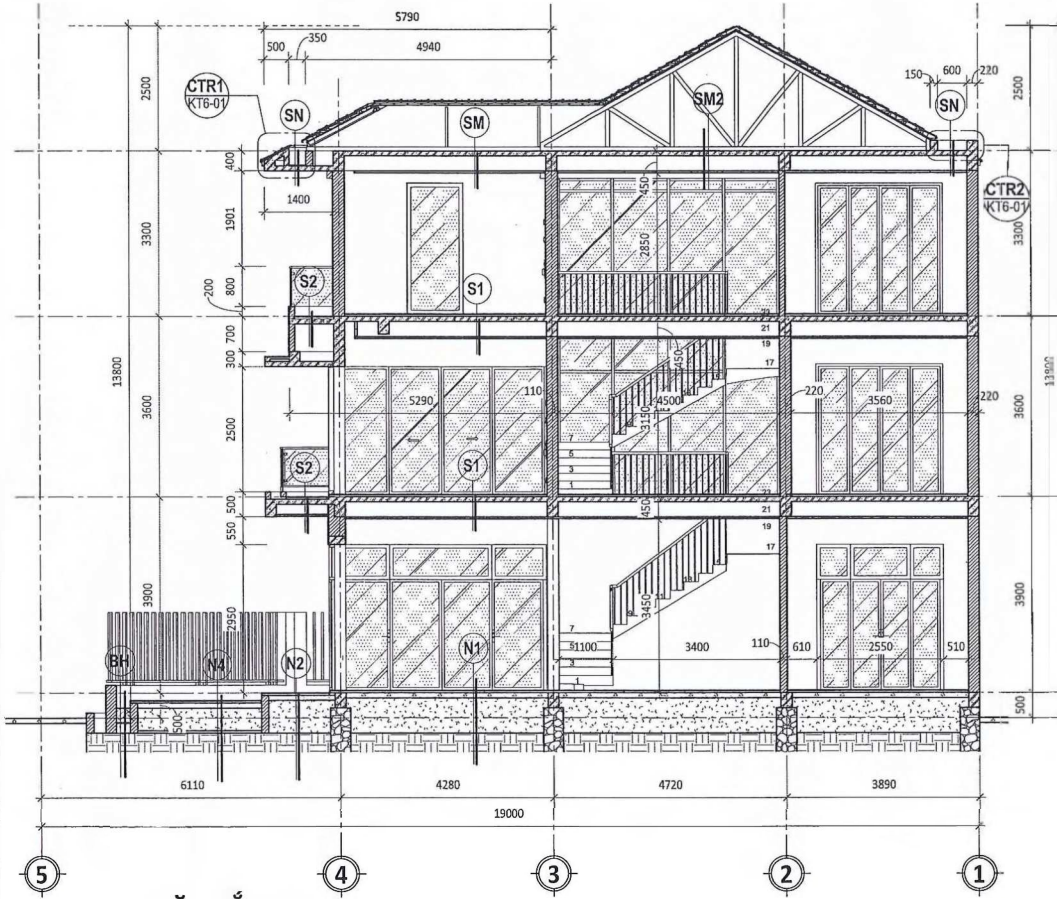

MẶT CẮT 1-1

TỶ LỆ 1 : 100

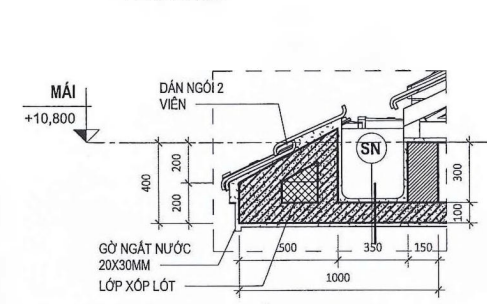

CTR1. CHI TIẾT SENO

TỶ LỆ 1 : 25

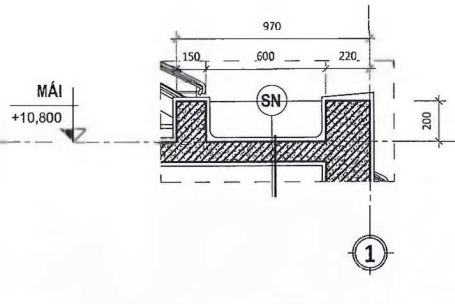

CTR2. CHI TIẾT SENO

TỶ LỆ 1 : 25

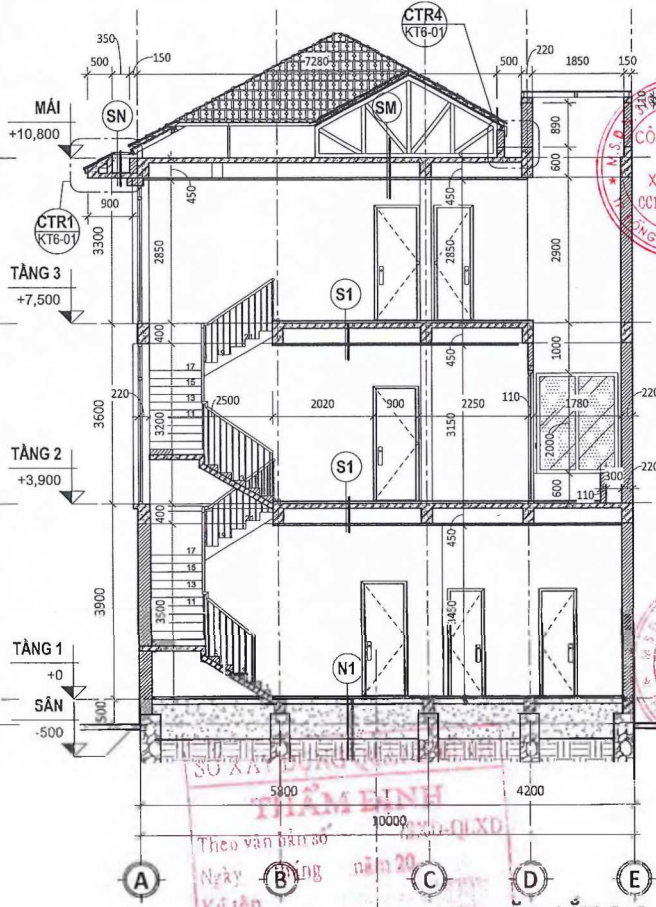

MẶT CẮT 2-2

TỶ LỆ 1 : 100

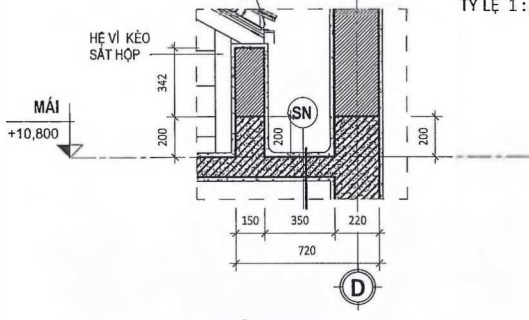

CTR4. CHI TIẾT SENO

TỶ LỆ 1 : 25

CHỦ ĐẦU TƯ:
CÔNG TY TNHH ĐẦU TƯ XÂY DỰNG
CÔNG TY TNHH CÔNG TRÌNH QUẢNG BÌNH
ĐẦU TƯ
XÂY DỰNG
CÔNG TRÌNH QUẢNG BÌNH
CÔNG TRÌNH QUẢNG BÌNH

CÔNG TRÌNH:
DỰ ÁN KHU NHÀ Ở THƯƠNG MẠI PHÍA
ĐÔNG SÔNG LÊ KÝ, PHƯỜNG PHÚ HẢI,
TP ĐỒNG HỚI - PHÂN XÂY DỰNG

ĐỊA ĐIỂM:
PHƯỜNG PHÚ HẢI, TP ĐỒNG HỚI, TỈNH QUẢNG BÌNH

HẠNG MỤC:
MẪU NHÀ 3

ĐƠN VỊ TƯ VẤN:
CÔNG TY CỔ PHẦN A4

GIÁM ĐỐC:
CÔNG TY CỔ PHẦN A4
THS.KTS. BÙI NGỌC ANH

CHỦ NHIỆM:
THS.KTS. BÙI NGỌC ANH

CHỖ TRÌ:
THS.KTS. TRẦN CHĂNG

KTS. NGUYỄN TRUNG ĐÔNG

ĐẠI DIỆN CHỦ THIẾT KẾ:
KTS. NGUYỄN THỊ KHÁNH HUYỀN

KTS. HỒNG TẤN HUY

QUẢN LÝ:
THS.KTS. TRẦN CHĂNG

TÊN BẢN VẼ:
MẶT CẮT 1-1, 2-2

H.S.T.K.C.S	KT6-01
TỶ LỆ	As indicated
H THÀNH	2022

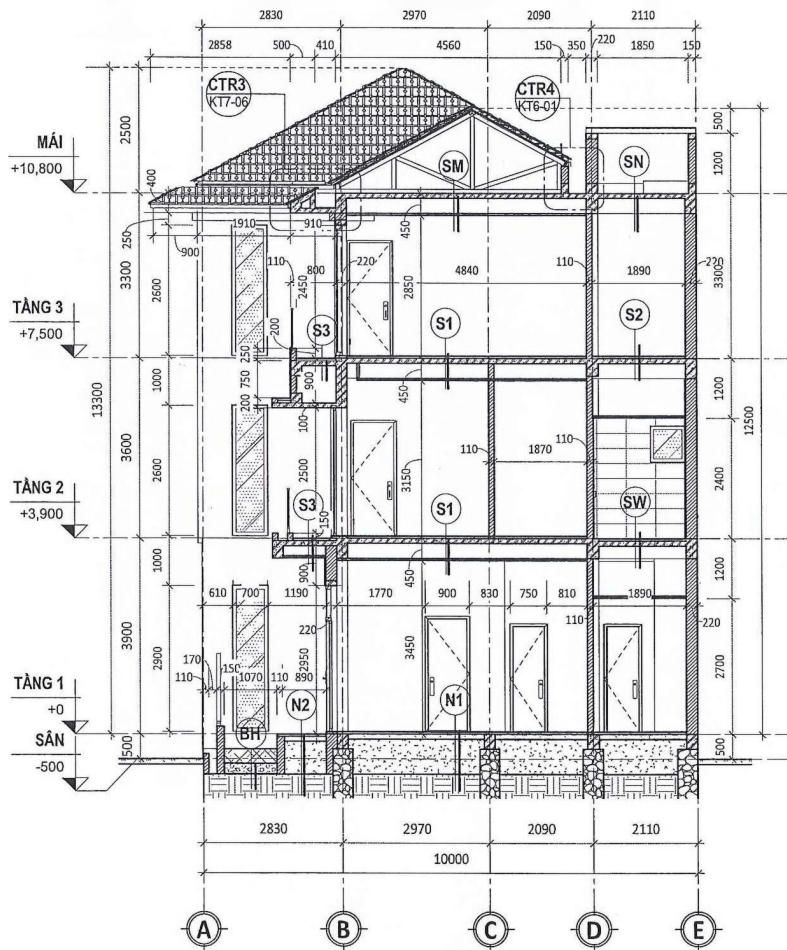

MẶT CẮT 3-3
TỶ LỆ 1 : 100

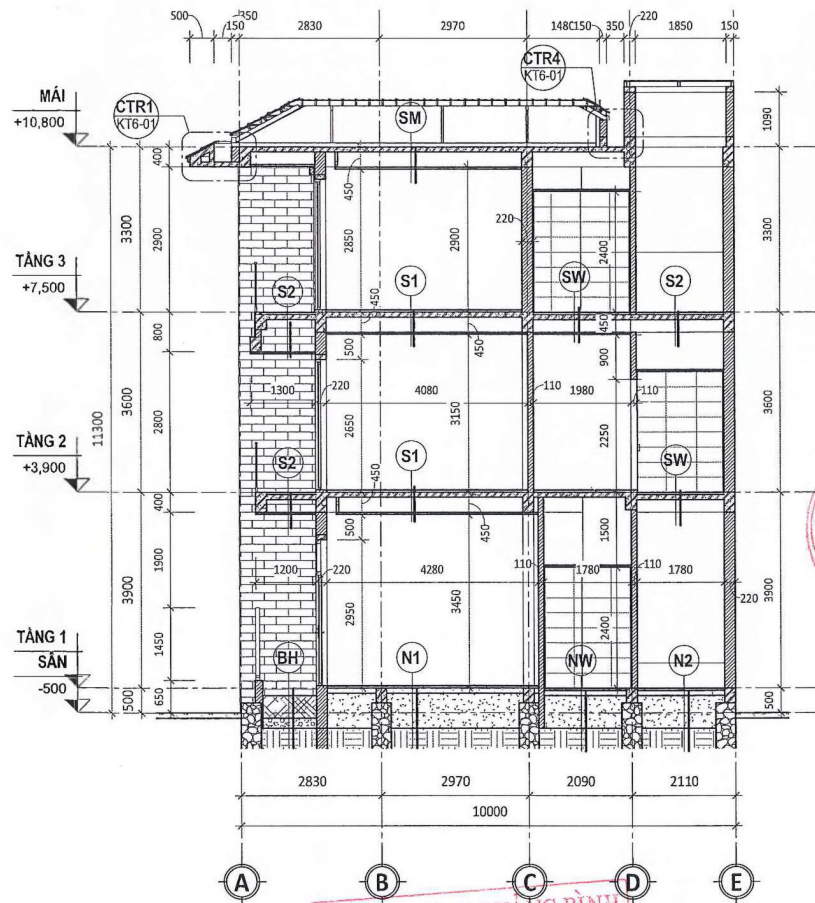

MẶT CẮT 4-4
TỶ LỆ 1 : 100

SỞ XÂY DỰNG QUẢNG BÌNH
THẨM ĐỊNH
Theo văn bản số /SXĐ-QLXD
Ngày tháng năm 20
Ký tên

CHỦ ĐẦU TƯ:
CÔNG TY TNHH ĐẦU TƯ XÂY DỰNG
CƠ-1 QUẢNG BÌNH

CÔNG TRÌNH:
DỰ ÁN KHU NHÀ Ở THƯƠNG MẠI PHÍA
ĐÔNG SÔNG LÊ KỶ, PHƯỜNG PHÚ HẢI,
TP ĐỒNG HỚI - PHÂN XÂY DỰNG

ĐỊA ĐIỂM:
PHƯỜNG PHÚ HẢI, TP.ĐỒNG HỚI, TỈNH QUẢNG BÌNH

HẠNG MỤC:
MẪU NHÀ 3

ĐƠN VỊ TƯ VẤN:
CÔNG TY CỔ PHẦN A4

GIÁM ĐỐC:
THS.KTS. BÙI NGỌC ANH

CHỦ NHIỆM:
THS.KTS. BÙI NGỌC ANH

CHỦ TRÌ:
THS.KTS. TRẦN CHĂNG
KTS. NGUYỄN TRUNG ĐÔNG

BAI DIỆN NHÓM THIẾT KẾ:
KTS. NGUYỄN THỊ KHÁNH HUYỀN
KTS. HOÀNG THÁNH HUY

TÊN BẢN VẼ:
MẶT CẮT 3-3,4-4

H.S.T.K.C.S KT6-02
TỶ LỆ 1:100
H.THÀNH 2/2022